

3/2-Wege-Magnetventil für Pneumatik



Typ 6526 kombinierbar mit

- Kompaktventil
- Einzel- oder Blockmontage
- Geringe elektrische Leistungsaufnahme
- Wippenvorsteuerung in DC
- Schnelle Schaltzeiten

**Typ 2506**

Gerätesteckdose

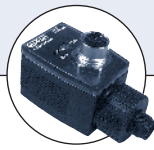
**Typ 2510/2511**

Gerätesteckdose ASI

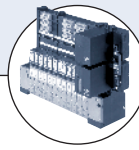
**Typ 8640**

Ventilinsel

**Typ 2031**

Membransteuerventil

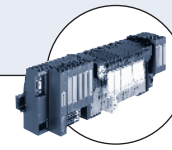
**Typ 8644**

Ventilinsel

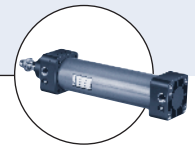
**Typ 0044**

Zylinder

Die Ventile vom Typ 6526 bestehen aus einem Vorsteuer-Wippenmagnetventil vom Typ 6106 und einem Pneumatiksitzenventil. Das Wirkprinzip erlaubt das Schalten hoher Drücke bei geringer Leistungsaufnahme und mit kurzen Schaltzeiten. Die Ventile sind anreihbar und mit Steckeranschluss hinten vorzugsweise für Ventilinseln (Typen 8640 oder 8644) und mit Steckerfahren vorne vorzugsweise auf Ventilblöcken zur Ansteuerung pneumatischer Antriebe einsetzbar.

Die Vorsteuerventile sind serienmäßig mit einer Handbetätigung ausgestattet.

Technische Daten	
Nennweite	DN 6,0
Gehäusewerkstoff	PA (Polyamid)
Dichtwerkstoff	NBR
Medien	Druckluft geölt, ölfrei, trocken; neutrale Gase (10 µm-Filterung)
Medientemperatur	-10 bis +50 °C
Umgebungstemperatur	-10 bis +55 °C
Handbetätigung	Standard
Leitungsanschluss	Flansch für MP12
Pneumatikmodule	Typ MP12 mit G1/8, Steckkupplung Ø 8 mm
Spannungstoleranz	±10%
Betriebsspannung	24 V DC
Nennleistung	2W, 1W
Nennbetriebsart	Dauerbetrieb 100%
Elektr. Anschluss am Ventil	Steckerfahren nach DIN EN 175301-803 (bisher DIN 43650) Form C
Schutzart	IP 65 (mit Gerätesteckdose)
Masse	85g
Montage	mit 2 Schrauben M3x30
Einbaulage	beliebig, vorzugsweise Antrieb nach oben

Durchfluss Q _{Nn} -Wert Luft [l/min]	Gemessen bei +20 Grad, Druck 6 bar am Ventileintritt, 1 bar Druckdifferenz
Druckangaben [bar]	Gemessen als Überdruck zum Atmosphärendruck
Schaltzeiten [ms]	Gemessen nach ISO 12238

Bestell-Tabelle Ventile

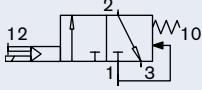
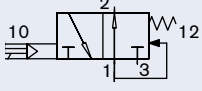
Wirkungsweise	Nennweite [mm]	Q _N -Wert Luft [l/min]	Druckbereich [bar]	Nennleistung [W]	Schaltzeiten		Spannung/Frequenz [V/Hz]	Bestell-Nr.
					Öffnen [ms]	Schließen [ms] ⁵⁾		
	6	700	1,0 - 10 ¹⁾	2	20	12	24 V DC	156 842 ³⁾
			1,0 - 10 ¹⁾	2	20	12	24 V DC	163 028 ^{2), 3)}
			2,0 - 10	2	20	12	24 V DC	156 318 ³⁾
			2,0 - 10	2	20	12	24 V DC	158 944 ^{2), 3)}
			2,0 - 10	2	20	12	24 V DC	160 405 ^{2), 4)}
			2,0 - 8,0	1	20	17	24 V DC	156 840 ³⁾
			2,0 - 8,0	1	20	12	24 V DC	158 947 ^{2), 3)}
			2,0 - 8,0	1	20	12	24 V DC	160 408 ^{2), 4)}
	6	700	1,0 - 10 ¹⁾	2	12	20	24 V DC	157 672 ³⁾
			1,0 - 10 ¹⁾	2	20	12	24 V DC	163 029 ^{2), 3)}
			2,0 - 10	2	12	20	24 V DC	156 320 ³⁾
			2,0 - 10	2	20	12	24 V DC	158 946 ^{2), 3)}
			2,0 - 10	2	20	12	24 V DC	160 407 ^{2), 4)}
			2,0 - 8,0	1	17	20	24 V DC	156 841 ³⁾
			2,0 - 8,0	1	20	12	24 V DC	158 948 ^{2), 3)}
			2,0 - 8,0	1	20	12	24 V DC	160 409 ^{2), 4)}

¹⁾ Ausführung mit Steuerhilfsluft.

²⁾ Elektrischer Anschluss über Handbetätigung.

³⁾ Lange Ausführung; kann zusammen mit Typ 6527 auf eine Ventilinsel montiert werden.

⁴⁾ Kurze Ausführung; kann nicht mit Typ 6527 auf eine Ventilinsel montiert werden.

⁵⁾ Bei Einsatz der Ventile auf Ventilinseln vergrößert sich die Schließzeit um ca. 5 ms.

Bestell-Tabelle Pneumatikmodule Typ MP12

Module	Ausführung	Merkmal	Bestell-Nr.
Anschlussmodul	rechts	G 3/8	655 110
		NPT 3/8	655 112
	links	G 3/8	655 109
		NPT 3/8	655 111
Pneumatisches Grundmodul MP12, 2-fach	Steckkupplung Ø 8 mm	ohne Rückschlagventil	156 617
		mit integriertem Rückschlagventil im R-Kanal	156 635
		mit integriertem Rückschlagventil im R- und S-Kanal	156 632
		ohne Rückschlagventil	156 620
	Anschluss G 1/8	mit integriertem Rückschlagventil im R-Kanal	156 636
		mit integriertem Rückschlagventil im R- und S-Kanal	156 633
	Anschluss NPT 1/8	ohne Rückschlagventil	156 631
		mit integriertem Rückschlagventil im R-Kanal	156 637
		mit integriertem Rückschlagventil im R- und S-Kanal	156 634
		ohne Rückschlagventil	156 656
Pneumatisches Grundmodul MP12, 4-fach	Steckkupplung Ø 8 mm	mit integriertem Rückschlagventil im R-Kanal	156 662
		mit integriertem Rückschlagventil im R- und S-Kanal	156 659
		ohne Rückschlagventil	156 657
		mit integriertem Rückschlagventil im R-Kanal	156 663
	Anschluss G 1/8	mit integriertem Rückschlagventil im R- und S-Kanal	156 660
		ohne Rückschlagventil	156 658
	Anschluss NPT 1/8	mit integriertem Rückschlagventil im R-Kanal	156 664
		mit integriertem Rückschlagventil im R- und S-Kanal	156 661
		ohne Rückschlagventil	156 658
		für einen nicht belegten Ventilplatz	653 765

Abmessungen [mm]

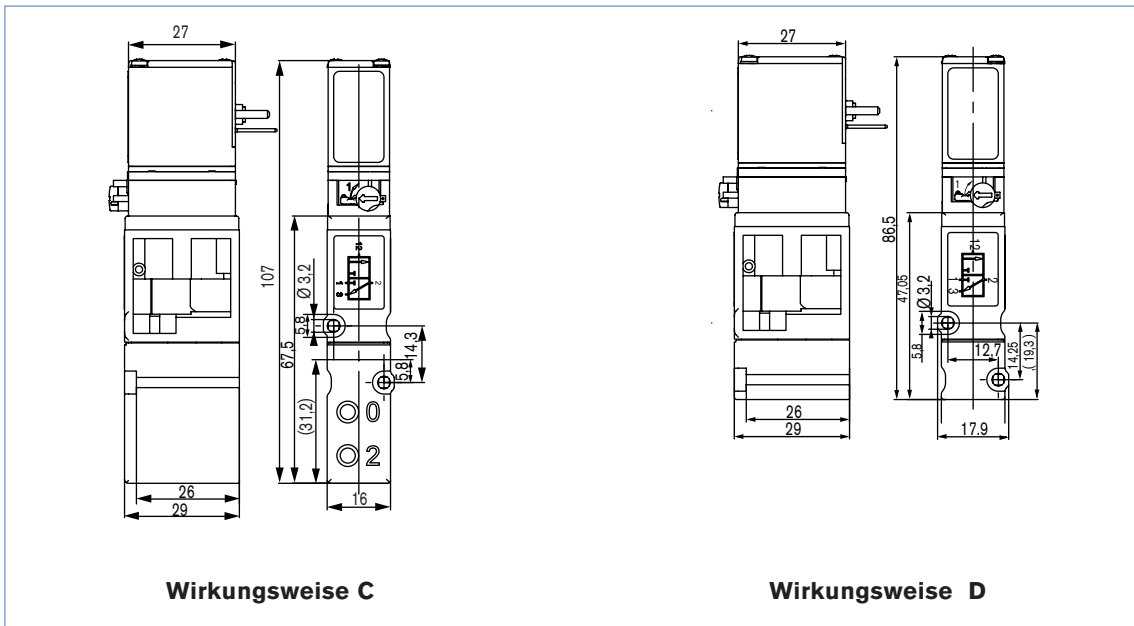

Beispielapplikation

14 Aktoren (Prozessventile, Zylinder) sind anzusteuern

8 doppelwirkende Aktoren (grossvolumig)

6 doppelwirkende Aktoren (kleinvolumig)

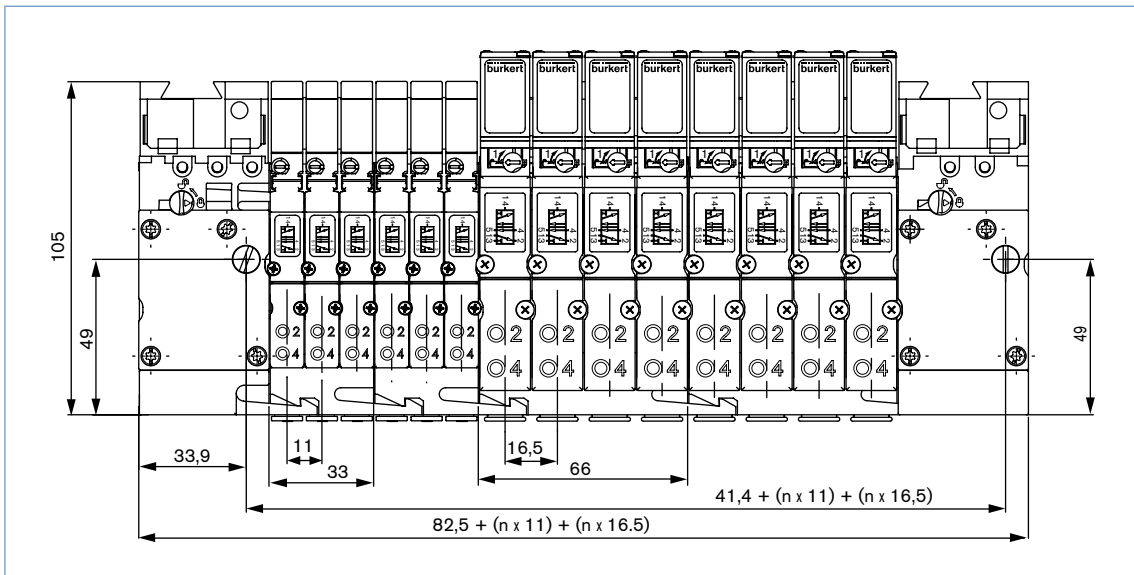

Menge	Typ	Ausführung	Bestell-Nr.
1	MP12	Anschlussmodul, rechts G 3/8	655 110
2	MP12	Pneumatisches Grundmodul, 4-fach, Steck. Ø 8 mm	156 656
2	MP12 für Typ 6525	Pneumatisches Grundmodul, 3-fach, Steck. Ø 6 mm	156 647
1	MP12	Anschlussmodul, links G 3/8	655 109
8	6527	5/2-Wege- Ventil, WWC, QNn 700 l/min	156 827
6	6525	5/2-Wege- Ventil, WWC, QNn 300 l/min	156 733

Schnittzeichnung

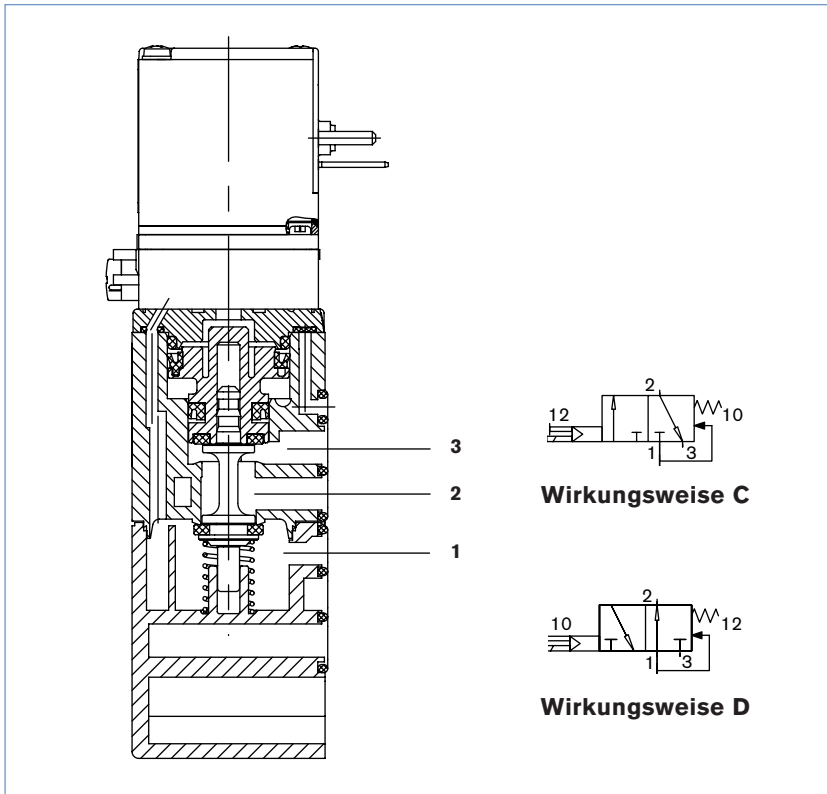

Bestell-Tabelle Zubehör für Pneumatikmodule Typ MP12

Beschaltung	Spannung [V]	Stromart	Bestell-Nr.
ohne Beschaltung	0 - 250 V	DC	008 353
mit LED	12 - 24 V	DC	008 402
mit LED und Varistor	12 - 24 V	DC	008 408
mit Gleichrichter, LED und Varistor	12 - 24 V	AC/DC	008 354
mit Gleichrichter, LED und Varistor	110 - 120 V	AC/DC	008 355
mit Gleichrichter, LED und Varistor	220 - 240 V	AC/DC	008 356

weitere Varianten

siehe Datenblätter Typen 2506

Zum Lieferumfang einer Gerätesteckdose gehören Flachdichtung und Befestigungsschraube. Weitere Ausführungen an beschalteten Gerätesteckdosen nach DIN EN 175301-803 (bisher DIN 43650) Form C siehe Datenblatt 2506.

